



KATALOG DOPLŇKŮ

www.blachotrapez.cz

PODSTŘEŠNÍ FÓLIE	3 - 5
Střešní fólie Blachotrapez, Blachotrapez Premium, Blachotrapez 265 NG 3B, Blachotrapez Extra 450 Metal	
LEPÍCÍ PÁSKY	6 - 8
Lepící pásy UNISAN, UNO, DUO, COMPREX, BUTYL, TOPBAND, PUR a COMPRI FALZ	
ODVĚTRÁNÍ STŘECHY	9 - 10
Těsnění KLÍN, VRABČÁK, odvětrávací mřížka PVC, odvětrávací mřížka AL	
KOMÍN, HŘEBEN, PARAPETNÍ KRYTKY	11 - 13
Bitumenové pásy FLEXBIT, FLEX 3D, větrací pás hřebene ROLL STANDARD, Držák hřebenové latě DRŽÁK G, Parapetní krytky	
OCHRANA A VENTILACE	14 - 21
Solární přechodka SOLAROS METAL, anténní přechodka SATTOS, komínky VENTOS X FLAT METAL, VENTOS X, ROTO X, Ventilační hadice FLEXOS X, FLEXOS FLAT X, CLIP X, Prostupové manžety FLASH	
PROTISNĚHOVÁ OCHRANA	22 - 26
Prvky trubkových sněhozábran TUBE Tubkové sněhozábrany Blachotrapez SET	
STŘEŠNÍ KOMUNIKACE	27 - 31
Prvky stoupacího systému PLATFORM, STEP, GRIP, SUPPORT, lávky Blachotrapez SET, komínářský stupeň CWL, držáky solárních kolektorů CWL	
KLEMPÍŘSKÉ LEMOVÁNÍ	32 - 34
Standardní lemování, použití lemovek, barevné odstíny	
SPOJOVACÍ MATERIÁL A PROSVĚTLENÍ	35 - 38
Nerezové příponky, trhací nýty, vruty, šrouby nástavce, prosvětlovací profily	
STŘEŠNÍ OKNA	39 - 41
Střešní okna, střešní výlezy a lemování DAKEA	
PŘÍSLUŠENSTVÍ PRO FOTOVOLTAIKU	42 - 44
Konstrukce, konzoly, kotvení	

PODSTŘEŠNÍ FÓLIE

KVALITNÍ HYDROIZOLAČNÍ FÓLIE

Nabídka kvalitních hydroizolačních fólií pro bezpečný odvod vlhkosti z meziprostoru Vašeho střešního pláště.

Střešní fólie BLACHOTRAPEZ

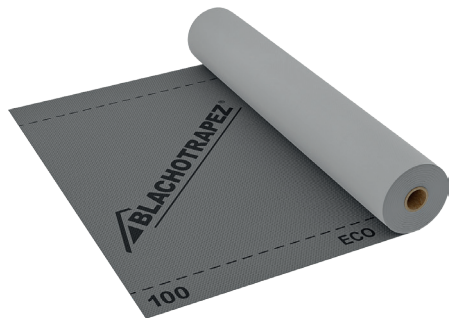

Gramáž g/m ²	Difúzní tl. (Sd)	Rozměr m	Balení/paleta ks	Kód produktu
115	0,02	1,5 x 50	50	ev.foliaeco115
135	0,02	1,5 x 50	50	ev.foliaeco135

Trojvrstvá vysoko paropropustná střešní fólie. Určená pro zateplené a odvětrávané šikmé střechy.

Střešní fólie BLACHOTRAPEZ Premium



Gramáž g/m ²	Difúzní tl. (Sd)	Rozměr m	Balení/paleta ks	Kód produktu
135	0,02	1,5 x 50	50	ev.foliaextra135
170	0,02	1,5 x 50	50	ev.foliaextra170

Trojvrstvá vysoko paropropustná střešní fólie. Určená pro zateplené a odvětrávané šikmé střechy.

Používá se také pro střechy s plným bedněním.

Střešní fólie BLACHOTRAPEZ Premium - čtyřvrstvá



Gramáž g/m ²	Difúzní tl. (Sd)	Rozměr m	Balení/paleta ks	Kód produktu
200	0,02	1,5 x 50	40	ev.foliaextra200

Čtyřvrstvá vysoko paropropustná střešní fólie zesílená PE rohoží. Extrémně odolná. Určená pro zateplené a odvětrávané šikmé střechy.

Používá se také pro střechy s plným bedněním a skeletové domy.

Střešní fólie BLACHOTRAPEZ Premium s lepicí páskou



Gramáž g/m ²	Difúzní tl. (Sd)	Rozměr m	Balení/paleta ks	Kód produktu
135	0,02	1,5 x 50	50	ev.foliaextra135p
140	0,02	1,6 x 50	50	dachvent140
170	0,02	1,5 x 50	40	ev.foliaextra170p

Třívrstvá vysoko paropropustná střešní fólie se samolepicí páskou. Určená pro zateplené a odvětrávané střechy.

Používá se také pro střechy s plným bedněním.

Střešní fólie BLACHOTRAPEZ 265 NG 3B

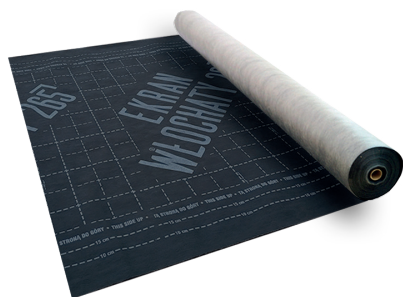

Gramáž g/m ²	Difúzní tl. (Sd)	Rozměr m	Balení/paleta ks	Kód produktu
265	0,02	1,6 x 25	10	folia3b265ng

Nová třívrstvá fólie s velkou plošnou hmotností 265 g/m², vyrobená z polypropylénu (PP). Spodní vrstva je vpichovaná netkaná textilie, která je zároveň antikondenzační a vyrovnávací vrstvou. Používá se pro šikmé střechy, fasády a také pro skeletové konstrukce, pod plechové střechy.

Střešní fólie BLACHOTRAPEZ Extra 450 Metal

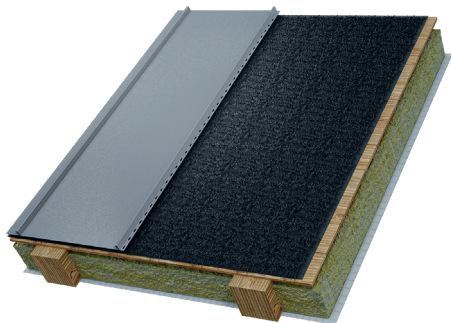

Gramáž g/m ²	Difúzní tl. (Sd)	Rozměr m	Balení/paleta ks	Kód produktu
450	0,02	1,5 x 25	8	ev.foliaextra450met

Třívrstvá střešní fólie se strukturovanou rohoží s tloušťkou 8mm. Odvádí kondenzovanou vlhkost.

Určená pro šikmé střechy, fasády, také pro skeletové konstrukce pod plechové střechy. Slouží také jako zvuková izolace, redukuje hluk až o 25 dB.

LEPÍCÍ PÁSKY

UNIVERZÁLNÍ LEPÍCÍ PÁSKY

Samolepící pásky a lepidla na lepení a těsnění střešních membrán, paroizolačních fólií a stavebních materiálů na bázi plastů.

UNISAN - jednostranná univerzální páska na kov, dřevo, plast



Teplota °C	Rozměr mm x m	Balení ks	Balení/paleta ks	Kód produktu
> 5	60x25	10	600	ev.jedstrpasuni60x25

Univerzální jednostranná páska, skládá se z PE fólie zesílené polyester. vláknem a speciálního lepidla na bázi akrylové disperze. Užívá se ve stavebnictví na spojování a opravu paroizolačních fólií a střešních membrán. Používá se na opravu poškození při montáži.

BLACHOTRAPEZ UNO - jednostranná páska

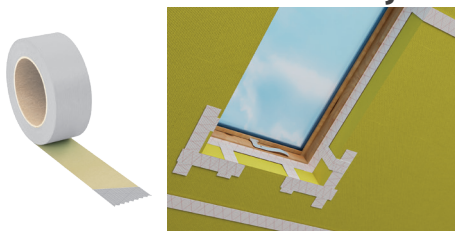

Teplota °C	Rozměr mm x m	Balení ks	Balení/paleta ks	Kód produktu
> 5	50x25	12	720	ev.jedstrpas50x25

Univerzální jednostranná páska, skládá se z PE fólie zesílené polyester. vláknem a speciálním lepidlem na bázi akrylové disperze. Používá se na lepení a opravy fólií a membrány z plastu a také jejich spojení s dřevem nebo plechovými prvky.

BLACHOTRAPEZ DUO - oboustranná páska

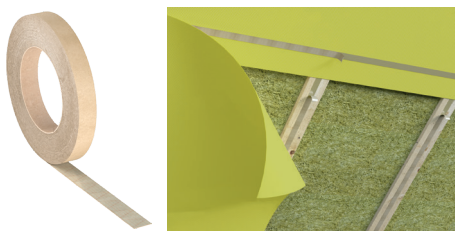

Teplota °C	Rozměr mm x m	Balení ks	Balení/paleta ks	Kód produktu
> 5	20x25	14	1680	ev.obstrpas20x25

Oboustranná páska, skládá se z polyesterové sítky, oboustranně pokryté speciálním lepidlem na bázi akrylové disperze. Používá se na spojování paroizolací, střešních membrán a jiných produktů na bázi plastů.

Blachotrapez COMPREX - těsnící páska, roztažná



Teplota °C	Rozměr mm x m	Balení ks	Balení/paleta ks	Kód produktu
> 5	20x50x4,3	24	480	ev.comprex20x50x4,3

Jednostranná expanz. páska s elastické polyuretanové pěny naimpregnována modifikovaným akrylem. Komprimace z výroby se roztahuje a zvyšuje svou tloušťku až 5-ti násobně. Vhodná jako tepelná a akustická izolace. Používá se pro těsnění mezer např. do úžlabí.

08 | Lepicí pásy

Blachotrapez BUTYL

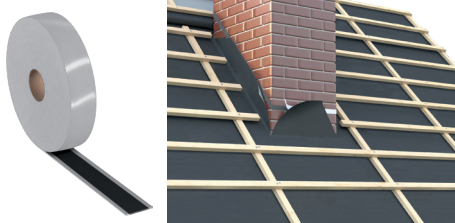

Teplota °C	Rozměr mm x m	Balení ks	Balení/paleta ks	Kód produktu
> 5	15x25	16	480	ev.butyl15mmx25bm

Oboustranná páska bez rozpouštědel na bázi butylu, s odnímatelnou vrstvou silikonového papíru.

Používá se na lepení těsnění paroizolačních fólií, střešních, základových fólií a jiných produktů na bázi plastů.

Blachotrapez TOPBAND - páska na lepení a opravu paropropustných fólií

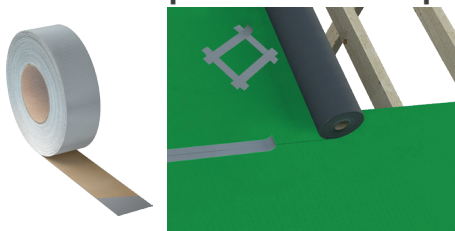

Teplota °C	Rozměr mm x m	Balení ks	Balení/paleta ks	Kód produktu
> 5	50x25	12	720	ev.leppasf50x25

Jednostranná páska, skládá se z polypropylénových vláken na bázi akrylové disperze.

Používá se na lepení a opravy střešních membrán, fólií a také na lepení jiných produktů na bázi polypropylénu.

Blachotrapez PUR - jednostranná páska pro těsnění ve stavebnictví

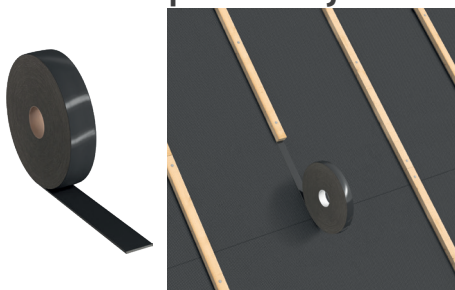

Teplota °C	Rozměr mm x m	Balení ks	Balení/paleta ks	Kód produktu
> 5	40x30x25	15	-	ev.jedstrpaspur40x25
> 5	40x30x30	15	-	ev.jedstrpaspur40x30
> 5	60x30x30	16	-	ev.jedstrpaspur60x30

Oboustranná páska, skládá se z polyesterové sítky, oboustranně pokryté speciálním lepidlem na bázi akrylové disperze.

Používá se na spojování paroizolací, střešních membrán a jiných produktů na bázi plastů.

Blachotrapez COMPRI FALZ



Teplota °C	Rozměr mm x m	Balení ks	Balení/paleta ks	Kód produktu
> 5	10(2)x25	48	-	ev.comprifalz10x2

Těsnící páska do falcu (falcované krytiny). Páska se vkládá do jednotlivých spojů, profil. plechů u malého sklonu střech. Slouží jako pojistná izolace, která výhradně v zimě zabraňuje vztlínání vody.

ODVĚTRÁNÍ STŘECHY

TĚSNĚNÍ A OCHRANA

Ventilační prvky na zabezpečení okapu u šikmých střech, jako i ventilace ve fasádách budov. Chrání před ptactvem, hlodavci i nafoukanému listí.

Blachotrapez KLÍN - klínové těsnění

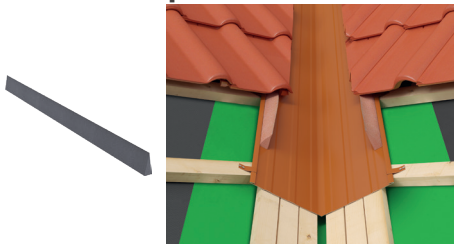

Barva	Rozměr mm x m	Balení ks	Balení/paleta ks	Kód produktu
antracit	60x1	200	2000	bl.klin600x300x1

Univerzální těsnění z polyuretanové pěny se samolepící vrstvou. Používá se na utěsnění v místě spojení střešního úžlabí se střechou. Výborně se přizpůsobí tvaru střešní krytiny.

Blachotrapez VRABČÁK - hřeben proti hlodavcům

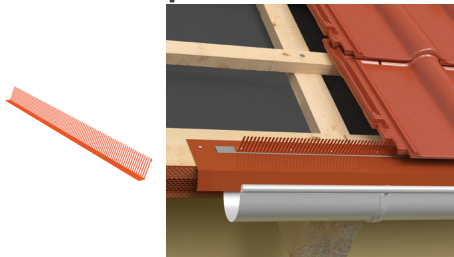

Barva RAL	Rozměr mm x m	Balení ks	Balení/paleta ks	Kód produktu
8004	60x1	300	6000	ev.vrab60x1tehla
8019	60x1	300	6000	ev.vrab60x1hnedy
9005	60x1	300	6000	ev.vrab60x1cierny

Hřeben okapu vyrobený z PVC. Používá se u šikmých střeš jako ventilační prvek v prostoru okapu. Zabezpečuje okap před ptactvem, hmyzem, hlodavci i před nafoukáním listů.

Blachotrapez - odvětrávací mřížka PVC

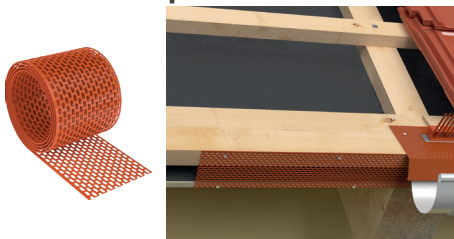

Barva RAL	Rozměr mm x m	Balení ks	Balení/paleta ks	Kód produktu
8004	80x5	24	840	ev.mriezka80x5tehla
8019	80x5	24	840	ev.mriezka80x5hnedy
9005	80x5	24	840	ev.mriezka80x5cierny
8004	100x5	24	840	ev.mriezka100x5tehla
8019	100x5	24	840	ev.mriezka100x5hnedy
9005	100x5	24	840	ev.mriezka100x5cierny

Blachotrapez - odvětrávací mřížka HLINÍK

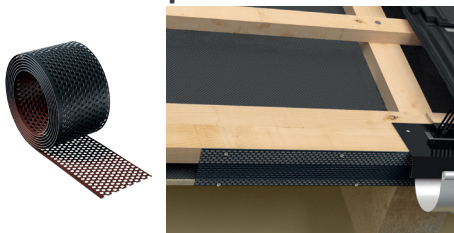

Barva RAL	Rozměr mm x m	Balení ks	Balení/paleta ks	Kód produktu
7016/8017	100x25	1	80	ev.mriezka100x25/al

Odvětrávací mřížky z PVC i AL zabezpečují prostor okapu a jiné ventilační mezery na fasádě budovy před ptactvem, hmyzem, hlodavci i před zavátím listů.

KOMÍN, HŘEBEN PARAPETNÍ KRYTKY

STŘEŠNÍ A PARAPETNÍ DOPLŇKY

Komínové pásy pro montáž těsného a trvanlivého oplechování komína, výlezů a střešních oken jako i spojení stěny a střechy.

Hřebenové pásy a doplňky umožňují správnou ventilaci hřebene, chrání ho před pronikáním nafoukaného sněhu, deště, vlhkosti a prachu.

Parapetní krytky slouží k odvádění vody z parapetů.

Blachotrapez FLEXBIT - bitumenová páska

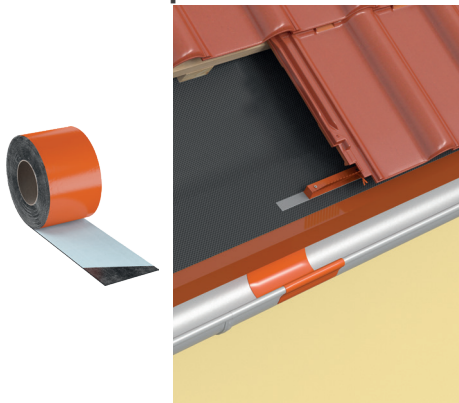

Barva RAL	Rozměr mm x m	Balení ks	Balení/paleta ks	Kód produktu
7016	100x10	3	288	ev.flexbit100x10sed
8004	100x10	3	288	ev.flexbit100x10teh
8017	100x10	3	288	ev.flexbit100x10hn
7016	150x10	2	192	ev.flexbit150x10sed
8004	150x10	2	192	ev.flexbit150x10teh
8017	150x10	2	192	ev.flexbit150x10hn
7016	300x10	1	96	ev.flexbit300x10sed
8004	300x10	1	96	ev.flexbit300x10teh
8017	300x10	1	96	ev.flexbit300x10hn

Klempířská páska vyrobená z AL fólie a bitumen. lepidla. Používá se na opravy a utěsnění střech v prostoru střešního roštu a vent. prvků.

Blachotrapez FLEX 3D - bitumenová páska



Barva RAL	Rozměr mm x m	Balení ks	Balení/paleta ks	Kód produktu
8004	300x5	1	144	ev.flex3d300x5tehla
8019	300x5	1	144	ev.flex3d300x5hnedy
9005	300x5	1	144	ev.flex3d300x5cierny

Komínový pás z profil. trojrozměrného AL plechu s butylovým lepícím pásem. Používá se při ukončovacích klempířských pracích, oplechování komína, výleží a střešních oken.

Používá se na různé opravy a utěsnění střech.

Blachotrapez ROLL STANDARD - odvětrání hřebene



Barva RAL	Rozměr mm x m	Balení ks	Balení/paleta ks	Kód produktu
višňová	310x5	4	144	ev.alfars310x5vis
cihlová	310x5	4	144	ev.alfars310x5teh
hnědá	310x5	4	144	ev.alfars310x5hne
černá	310x5	4	144	ev.alfars310x5scz

Hřebenový pás z profilovaného hliníkového plechu, technické tkaniny a butylové pásky. Zabezpečuje ventilaci a ochranu střechy před vlhkostí a prachem.

13 | Komín, hřeben, parapetní krytky

Blachotrapez DRŽÁK G - držák hřebenové latě



Šíře mm	Délka mm	Balení ks	Balení/paleta ks	Kód produktu
40	210	100	3200	ev.drzlathreb40x210
50	210	100	3200	ev.drzlathreb50x210

Držák hřebenové latě složený z hřebíku a držadla. Používá se u šikmých odvětrávaných střech pro montáž hřebenové latě.

Blachotrapez Parapetní krytky



Barva RAL	Rozměr mm	Balení párů	Balení/paleta ks	Kód produktu
3009	40x300	25	-	bl.kon.par4x30-3009
3011	40x300	25	-	bl.kon.par4x30-3011
7016	40x300	25	-	bl.kon.par4x30-7016
8004	40x300	25	-	bl.kon.par4x30-8004
8017	40x300	25	-	bl.kon.par4x30-8017
8019	40x300	25	-	bl.kon.par4x30-8019
9005	40x300	25	-	bl.kon.par4x30-9005
9006	40x300	25	-	bl.kon.par4x30-9006
9010	40x300	25	-	bl.kon.par4x30-9010

Koncové krytky se nasazují na volné konce parapetu a slouží k odvádění vody. Koncové krytky jsou profilované tak, aby tvořili po nasazení na parapet pevný celek bez nutnosti lepení. Prodávají se jako pár (levá a pravá).

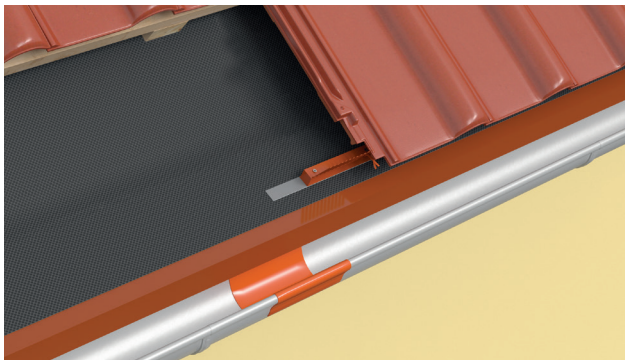

OCHRANA VENTILACE

OCHRANA A VENTILACE

Kategorie produktů na různé typy zabezpečení v prostorách střechy. Systémy pro ventilaci střech a podkroví.

Blachotrapez SOLAROS METAL - solární přechodka

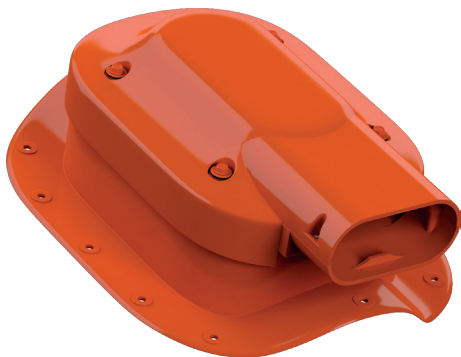

Barva RAL	Typ/krytina	Balení ks	Balení/paleta ks	Kód produktu
3009	N25	1	96	bl.solarosmetn253009
7016	Kingas,	1	96	bl.solarosmetn257016
8004	Kingas 15,	1	96	bl.solarosmetn258004
8017	Kingas Ecoplus	1	96	bl.solarosmetn258017
8019	Diament eco	1	96	bl.solarosmetn258019
9005	Talia	1	96	bl.solarosmetn259005
3009	W35 Diament plus Enigma	1	96	bl.solarosmetw353009
7016		1	96	bl.solarosmetw357019
8004		1	96	bl.solarosmetw358004
8017		1	96	bl.solarosmetw358017
8019		1	96	bl.solarosmetw358019
9005		1	96	bl.solarosmetw359005
3009	G18 Germania simetric	1	96	bl.solarosmetg183009
7016		1	96	bl.solarosmetg187016
8004		1	96	bl.solarosmetg188004
8017		1	96	bl.solarosmetg188017
8019		1	96	bl.solarosmetg188019
9005		1	96	bl.solarosmetg189005
3009	BITU O Estima Janošik Tysenia Trapéz Retro panel	1	96	bl.solarosbitu3009
7016		1	96	bl.solarosbitu7016
8004		1	96	bl.solarosbitu8004
8017		1	96	bl.solarosbitu8017
8019		1	96	bl.solarosbitu8019
9005		1	96	bl.solarosbitu9005
3009	F22 German simetric	1	36	bl.solarosmetf223009
7016		1	36	bl.solarosmetf227016
8004		1	36	bl.solarosmetf228004
8017		1	36	bl.solarosmetf228017
8019		1	36	bl.solarosmetf228019
9005		1	36	bl.solarosmetf229005

Prostup pro solární vodiče vyrobený z plastu. Určený pro šikmé střechy se sklonem od 10° do 45°, pro většinu střešních krytin.

Umožňuje přechod solárních vodičů \varnothing 10 - 60 mm přes střechu.

Blachotrapez SATTOS - anténí přechodka

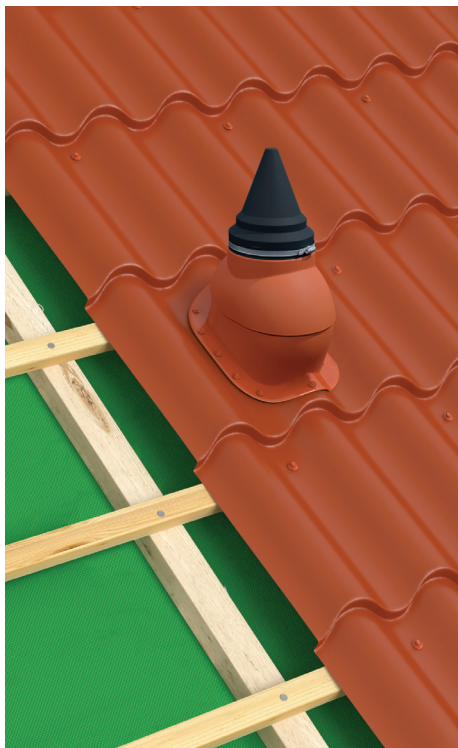

Barva RAL	Typ/krytina	Balení ks	Balení/paleta ks	Kód produktu
3009	N25	1	96	bl.sattosmetn253009
7016	Kingas,	1	96	bl.sattosmetn257016
8004	Kingas 15,	1	96	bl.sattosmetn258004
8017	Kingas Ecoplus	1	96	bl.sattosmetn258017
8019	Diament eco	1	96	bl.sattosmetn258019
9005	Talia	1	96	bl.sattosmetn259005
3009	W35 Diament plus Enigma	1	96	bl.sattosmetw353009
7016		1	96	bl.sattosmetw357016
8004		1	96	bl.sattosmetw358004
8017		1	96	bl.sattosmetw358017
8019		1	96	bl.sattosmetw358019
9005		1	96	bl.sattosmetw359005
3009	G18 Germania simetric	1	96	bl.sattosmetg183009
7016		1	96	bl.sattosmetg187016
8004		1	96	bl.sattosmetg188004
8017		1	96	bl.sattosmetg188017
8019		1	96	bl.sattosmetg188019
9005		1	96	bl.sattosmetg189005
3009	BITU O Estima Janošik Tysenia Trapéz Retro panel	1	96	bl.sattos bitu3009
7016		1	96	bl.sattos bitu7016
8004		1	96	bl.sattos bitu8004
8017		1	96	bl.sattos bitu8017
8019		1	96	bl.sattos bitu8019
9005		1	96	bl.sattos bitu9005
3009	F22 German simetric	1	36	bl.sattosmetf223009
7016		1	36	bl.sattosmetf227016
8004		1	36	bl.sattosmetf228004
8017		1	36	bl.sattosmetf228017
8019		1	36	bl.sattosmetf228019
9005		1	36	bl.sattosmetf229005

Anténí průstup vyrobený z plastového a gumového krytu.

Používá se pro montáž antén s průměrem stožáru od 15 do 90 mm na šikmých střeších s úhlem sklonu 5° až 45°, pro většinu typů střešních krytin.

Blachotrapez VENTOS X FLAT* METAL - větrací komínek nízký



Barva RAL	Typ/krytina	Balení ks	Balení/paleta ks	Kód produktu
3009	N25	1	96	bl.ventosflatn253009
7016	Kingas,	1	96	bl.ventosflatn257016
8004	Kingas 15,	1	96	bl.ventosflatn258004
8017	Kingas Ecoplus	1	96	bl.ventosflatn258017
8019	Diament eco	1	96	bl.ventosflatn258019
9005	Talia	1	96	bl.ventosflatn259005
3009	W35 Diament plus Enigma	1	96	bl.ventosflatw353009
7016		1	96	bl.ventosflatw357016
8004		1	96	bl.ventosflatw358004
8017		1	96	bl.ventosflatw358017
8019		1	96	bl.ventosflatw358019
9005		1	96	bl.ventosflatw359005
3009	G18 Germania simetric	1	96	bl.ventosflatg183009
7016		1	96	bl.ventosflatg187016
8004		1	96	bl.ventosflatg188004
8017		1	96	bl.ventosflatg188017
8019		1	96	bl.ventosflatg188019
9005		1	96	bl.ventosflatg189005
3009	BITU O Estima Janošik Tysenia Trapéz Retro panel	1	96	bl.ventosflatbit3009
7016		1	96	bl.ventosflatbit7016
8004		1	96	bl.ventosflatbit8004
8017		1	96	bl.ventosflatbit8017
8019		1	96	bl.ventosflatbit8019
9005		1	96	bl.ventosflatbit9005
3009	F22 German simetric	1	36	bl.ventosflatf223009
7016		1	36	bl.ventosflatf227016
8004		1	36	bl.ventosflatf228004
8017		1	36	bl.ventosflatf228017
8019		1	36	bl.ventosflatf228019
9005		1	36	bl.ventosflatf229005

Plastový větrací komínek s plochou střechou. Určený pro šikmé střechy s úhlem sklonu 5°- 45°.

Používá se u plechových, betonových, keramických krytin a bitumenových šindelů.

Blachotrapez VENTOS X Ø 150 mm - podstavec + ventilační komínek



Barva RAL	Typ/krytina	Balení ks	Balení/paleta ks	Kód produktu
3009	N25	1	36	bl.ventosmetn25x3009
7021	Kingas,	1	36	bl.ventosmetn25x7021
8004	Kingas 15,	1	36	bl.ventosmetn25x8004
8017	Kingas Ecoplus	1	36	bl.ventosmetn25x8017
8019	Diament eco	1	36	bl.ventosmetn25x8019
9005	Talia	1	36	bl.ventosmetn25x9005
3009		1	36	bl.ventosmetw35x3009
7021		1	36	bl.ventosmetw35x7021
8004	W35	1	36	bl.ventosmetw35x8004
8017	Diament plus	1	36	bl.ventosmetw35x8017
8019	Enigma	1	36	bl.ventosmetw35x8019
9005		1	36	bl.ventosmetw35x9005
3009		1	36	bl.ventosmetg18x3009
7021		1	36	bl.ventosmetg18x7021
8004	G18	1	36	bl.ventosmetg18x8004
8017	Germania simetric	1	36	bl.ventosmetg18x8017
8019		1	36	bl.ventosmetg18x8019
9005		1	36	bl.ventosmetg18x9005
3009	BITU O	1	36	bl.ventosbituox3009
7021	Estima	1	36	bl.ventosbituox7021
8004	Janošik	1	36	bl.ventosbituox8004
8017	Tysenia	1	36	bl.ventosbituox8017
8019	Trapéz	1	36	bl.ventosbituox8019
9005	Retro panel	1	36	bl.ventosbituox9005
3009		1	36	bl.ventosmetf22x3009
7021		1	36	bl.ventosmetf22x7021
8004	F22	1	36	bl.ventosmetf22x8004
8017	German simetric	1	36	bl.ventosmetf22x8017
8019		1	36	bl.ventosmetf22x8019
9005		1	36	bl.ventosmetf22x9005

Střešní komínek VENTOS X s větracím průměrem 150 mm, vyrobený z kvalitního plastu. Konstrukce podporuje větrání pomocí větrné energie a zabezpečuje správný tah. Má antikondenzační systém, který odstraňuje kondenzát mimo střechu. Profilovaná základna zabraňuje přítoku dešťové vody. Nastavení úhlu sklonu od 5° do 45°.

Blachotrapez VENTOS ROTO X Ø 150 mm - podstavec + ventilační komínek



Barva RAL	Typ/krytina	Balení ks	Balení/paleta ks	Kód produktu
3009	N25	1	36	bl.ventosroton253009
7021	Kingas,	1	36	bl.ventosroton257021
8004	Kingas 15,	1	36	bl.ventosroton258004
8017	Kingas Ecoplus	1	36	bl.ventosroton258017
8019	Diament eco	1	36	bl.ventosroton258019
9005	Talia	1	36	bl.ventosroton259005
3009	W35 Diament plus Enigma	1	36	bl.ventosrotow353009
7021		1	36	bl.ventosrotow357021
8004		1	36	bl.ventosrotow358004
8017		1	36	bl.ventosrotow358017
8019		1	36	bl.ventosrotow358019
9005		1	36	bl.ventosrotow359005
3009	G18 Germania simetric	1	36	bl.ventosrotog183009
7021		1	36	bl.ventosrotog187021
8004		1	36	bl.ventosrotog188004
8017		1	36	bl.ventosrotog188017
8019		1	36	bl.ventosrotog188019
9005		1	36	bl.ventosrotog189005
3009	BITU O Estima Janošik Tysenia Trapéz Retro panel	1	36	bl.ventosrotobit3009
7021		1	36	bl.ventosrotobit7021
8004		1	36	bl.ventosrotobit8004
8017		1	36	bl.ventosrotobit8017
8019		1	36	bl.ventosrotobit8019
9005		1	36	bl.ventosrotobit9005
3009	F22 German simetric	1	36	bl.ventosrotof223009
7021		1	36	bl.ventosrotof227021
8004		1	36	bl.ventosrotof228004
8017		1	36	bl.ventosrotof228017
8019		1	36	bl.ventosrotof228019
9005		1	36	bl.ventosrotof229005

Větrací komínek s větracím průměrem 150 mm, vyrobený z odolného PVC, AL a PZ plechu. Je vybaven kuličkovým ložiskem, které minimalizuje odpor a zabezpečuje max. funkčnost. Může mít až 15 profil. AL lopatek, které vytváří tlak ve ventilačním systému, čímž zlepšují tah komínku. Sklon je možné regulovat v úhlu od 5° do 45°.

Blachotrapez FLEXOS X - elastická napojovací hadice



Barva	Průměr mm	Délka m	Balení/paleta ks	Kód produktu
-	150 - 80	0,6	12	bl.flexos150xplus

Elastická hadice vyrobená ze speciálního pružného plastu, ukončená redukcí s velkým rozsahem průměrů.

Používá se jako spojovací prvek ventilačních komínků mezi střechou a podkrovím. Průměry koncovky 150, 125, 120, 100 a 80 mm.

Blachotrapez FLEXOS FLEX X - elastická hadice



Barva	Průměr mm	Délka m	Balení/paleta ks	Kód produktu
-	150	6	12	bl.flexosflexx150

Elastická hadice vyrobená ze speciálního pružného plastu.

Používá se jako spojovací hadice větracích komínků na střeše. Má velký rozsah délky a nastavení úhlu sklonu.

Doporučuje se pro náročné spoje.

Blachotrapez CLIP X - spojka elastické hadice



Barva	Průměr mm	Délka m	Balení/paleta ks	Kód produktu
bílá	150	-	1	bl.flexosclipx150

Spojka z pružného plastu.

Používá se na rychlé a vzduchotěsné spojení ventilačních hadic BLACHOTRAPEZ FLEX X a BLACHOTRAPEZ FLEXOS X.

MASTER FLASH - nedělená manžeta



Barva	Prostup mm	Podstava mm	Balení ks	Kód produktu
černá	6,4 - 70	114 x 114	-	blmf1manžeta
černá	22 - 101,5	152 x 152	-	blmf2manžeta
černá	6,3 - 146	203 x 203	-	blmf3manžeta
černá	70 - 178,8	254 x 254	-	blmf4manžeta
černá	102 - 209,5	280 x 280	-	blmf5manžeta
černá	121 - 254	305 x 305	-	blmf6manžeta
černá	140 - 292	356 x 356	-	blmf7manžeta
černá	171,4 - 342	432 x 432	-	blmf8manžeta

Prostupová manžeta umožňuje dokonalé utěsnění potrubních prostupů obvykle na plechových střeších. Přizpůsobí se různým tvarům krytiny. Pro existující prostupy, na kterých se nedá použít standartní prostupová manžeta se používá otevřená prostupová manžeta. Tepelná odolnost je -30 - +150°C. Manžeta je vyrobena z černé EPDM gumy. Šrouby nejsou součástí balení.

MASTER FLASH - dělená manžeta

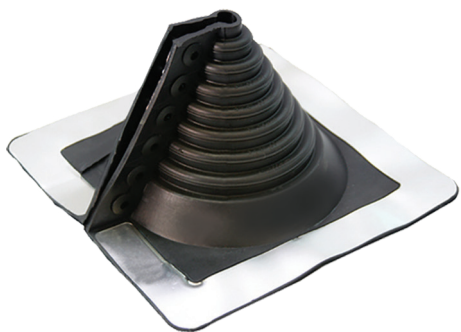

Barva	Prostup mm	Podstava mm	Balení ks	Kód produktu
černá	12,7 - 101,6	208 x 208	-	blmfrf1manžeta
černá	101,6 - 235	362 x 362	-	blmfrf2manžeta
černá	235 - 412,8	546 x 546	-	blmfrf3manžeta

Dělená/otevřená prostupová manžeta umožňuje dokonalé utěsnění potrubních prostupů obvykle na plechových střeších. Přizpůsobí se různým i velice náročným tvarům krytiny. Tepelná odolnost je -30 - +150°C. Manžeta je vyrobena z černé EPDM gumy. Šrouby nejsou součástí balení.

PROTISNĚHOVÁ OCHRANA

TRUBKOVÉ A ŽEBŘÍKOVÉ SNĚHOZÁBRANY

System protisněhové ochrany, který eliminuje sesouvání nadměrného množství sněhu po střešní krytině. Montážní prvky ulehčují instalaci na kterékoliv střešní krytině.

Blachotrapez TUBE - protisněhová trubka



Barva RAL	Délka m	Balení ks	Balení/paleta ks	Kód produktu
3009	2	5	-	bl.tube23009
7016	2	5	-	bl.tube27016
8004	2	5	-	bl.tube28004
8017	2	5	-	bl.tube28017
8019	2	5	-	bl.tube28019
9005	2	5	-	bl.tube29005
9006	2	5	-	bl.tube29006

Protisněhová trubka vyrobená z PZ oceli. Zabezpečuje před sesuvem velkého množství sněhu. Chrání okapový systém před odtržením.

Blachotrapez CLIP/END TUBE - spojka/koncovka protisněhové trubky



Barva RAL	Typ	Balení ks	Balení/paleta ks	Kód produktu
9005	Spojka	10	-	cliptube9005
9005	Koncovka	10	-	endtube9005

Blachotrapez FIX TUBE METAL FLAT 1/FLAT 2 - krytina se stojatým zámekem

FLAT 1

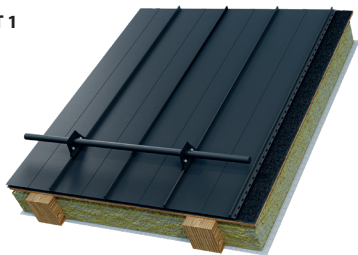

FLAT 2

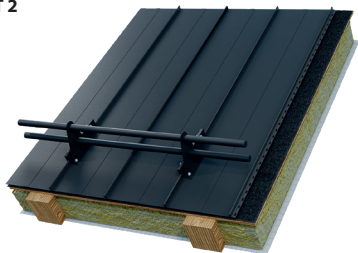

Barva RAL	Typ/ krytina	Balení ks	Balení/paleta ks	Kód produktu
3009		-	-	bl.fixtube.flat13009
7016	FLAT 1	-	-	bl.fixtube.flat17016
8004	Retro panel (klik)	-	-	bl.fixtube.flat18004
8017	Falcovaná krytina	-	-	bl.fixtube.flat18017
8019	ze stojatou drážkou	-	-	bl.fixtube.flat18019
9005		-	-	bl.fixtube.flat19005
9006		-	-	bl.fixtube.flat19006
3009		-	-	bl.fixtube.flat23009
7016	FLAT 2	-	-	bl.fixtube.flat27016
8004	Retro panel (klik)	-	-	bl.fixtube.flat28004
8017	Falcovaná krytina	-	-	bl.fixtube.flat28017
8019	ze stojatou drážkou	-	-	bl.fixtube.flat28019
9005		-	-	bl.fixtube.flat29005
9006		-	-	bl.fixtube.flat29006

Držák protisněhové trubky vyrobený z PZ oceli. Slouží jako montážní prvek na upevnění 1 nebo 2 protisněh. trubek na šikmých střeších.

Blachotrapez FIX TUBE METAL - držák protisněhové trubky

V20
350/20 mm



V30
350/30 mm



V35
350/35 mm



UNI
350/- mm



Tysenia
350/30 mm



Jánošík
380/35 mm



Barva RAL	Typ/ krytina	Balení ks	Balení/paleta ks	Kód produktu
3009	V20	5	-	bl.fixtube.v203503009
7016	Kingas,	5	-	bl.fixtube.v203507016
8004	Kingas 15,	5	-	bl.fixtube.v203508004
8017	Kingas Ecoplus	5	-	bl.fixtube.v203508017
8019	Diament Ecoplus	5	-	bl.fixtube.v203508019
9005	Diament plus	5	-	bl.fixtube.v203509005
3009	V30	5	-	bl.fixtube.v303503009
7016	Enigma	5	-	bl.fixtube.v303507016
8004	Germania	5	-	bl.fixtube.v303508004
8017	simetric	5	-	bl.fixtube.v303508017
8019	German	5	-	bl.fixtube.v303508019
9005	Talia	5	-	bl.fixtube.v303509005
3009		5	-	bl.fixtube.v353503009
7016		5	-	bl.fixtube.v353507016
8004	V35	5	-	bl.fixtube.v353508004
8017	Estima	5	-	bl.fixtube.v353508017
8019	Talia (35)	5	-	bl.fixtube.v353508019
9005		5	-	bl.fixtube.v353509005
3009		5	-	bl.fixtube.uni3009
7016		5	-	bl.fixtube.uni7016
8004	UNI	5	-	bl.fixtube.uni8004
8017	Trapézové krytiny	5	-	bl.fixtube.uni8017
8019		5	-	bl.fixtube.uni8019
9005		5	-	bl.fixtube.uni9005
7016		5	-	bl.fixtube.tysen7016
8017		5	-	bl.fixtube.tysen8017
8019	Tysenia	5	-	bl.fixtube.tysen8019
9005		5	-	bl.fixtube.tysen9005
9005	Jánošík	5	-	bl.fixtube.jan9005

Držák protisněhové trubky. Vyrobený z pozinkované oceli.
Používá se jako montážní prvek na šikmých střeších.

25 | Protisněhová ochrana

Blachotrapez SET - držák protisněhové trubky

VZ25
Retro 25



VZ38
Retro 38



Barva RAL	Typ/ krytina	Délka m	Balení/paleta ks	Kód produktu
3009	VZ25 Retro 25	3	-	bl.aqset3sk20r3009
7016		3	-	bl.aqset3sk20r7016
8004		3	-	bl.aqset3sk20r8004
8017		3	-	bl.aqset3sk20r8017
8019		3	-	bl.aqset3sk20r8019
9005		3	-	bl.aqset3sk20r9005
3009	VZ38 Retro 38	3	-	bl.aqset3sk30r3009
7016		3	-	bl.aqset3sk30r7016
8004		3	-	bl.aqset3sk30r8004
8017		3	-	bl.aqset3sk30r8017
8019		3	-	bl.aqset3sk30r8019
9005		3	-	bl.aqset3sk30r9005



Blachotrapez SET - držák protisněhové trubky

V20

350/20 mm



V30

350/30 mm



V35

350/35 mm



UNI

350/- mm



Tysenia

350/30 mm



Jánošík

380/35 mm

Barva RAL	Typ/ krytina	Délka m	Balení/paleta ks	Kód produktu
3009	V20	3	-	bl.aqset3sk20r3009
7016	Kingas,	3	-	bl.aqset3sk20r7016
8004	Kingas 15,	3	-	bl.aqset3sk20r8004
8017	Kingas Ecoplus	3	-	bl.aqset3sk20r8017
8019	Diament Ecoplus	3	-	bl.aqset3sk20r8019
9005	Diament plus	3	-	bl.aqset3sk20r9005
3009	V30	3	-	bl.aqset3sk30r3009
7016	Enigma	3	-	bl.aqset3sk30r7016
8004	Germania simetric	3	-	bl.aqset3sk30r8004
8017	German simetric	3	-	bl.aqset3sk30r8017
8019	German simetric	3	-	bl.aqset3sk30r8019
9005	Talia	3	-	bl.aqset3sk30r9005
3009		3	-	bl.aqset3sk35r3009
7016		3	-	bl.aqset3sk35r7016
8004	V35	3	-	bl.aqset3sk35r8004
8017	Estima	3	-	bl.aqset3sk35r8017
8019	Talia (35)	3	-	bl.aqset3sk35r8019
9005		3	-	bl.aqset3sk35r9005
3009		3	-	bl.aqset3trap3009
7016		3	-	bl.aqset3trap7016
8004	TR	3	-	bl.aqset3trap8004
8017	Trapézové krytiny	3	-	bl.aqset3trap017
8019		3	-	bl.aqset3trap8019
9005		3	-	bl.aqset3trap9005
7016		3	-	bl.aqset3tysenia7016
8017		3	-	bl.aqset3tysenia8017
8019	Tysenia	3	-	bl.aqset3tysenia8019
9005		3	-	bl.aqset3tysenia9005
9005	Jánošík	3	-	bl.aqset3janosik9005

Komplet - 2ks tyče, 4ks držáku a spojovací materiál

STŘEŠNÍ KOMUNIKACE

STOUPACÍ LÁVKY, STUPNĚ

System střešní komunikace zaručuje bezpečný pohyb v prostoru střechy, zajišťuje také zjednodušení kominických a jiných prací. Držáky umožňují montáž na každém typu plechové střešní krytiny.

Blachotrapez PLATFORM - stoupací lávka

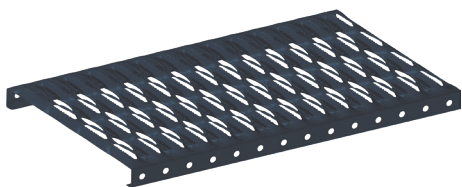

Barva RAL	Typ krytina	Délka m	Balení ks	Kód produktu
3005	VŠECHNY	0,80	4	bl.platform083005
3009		0,80	4	bl.platform083009
6020		0,80	4	bl.platform086020
7016		0,80	4	bl.platform087016
8004		0,80	4	bl.platform088004
8017		0,80	4	bl.platform088017
8019		0,80	4	bl.platform088019
9005		0,80	4	bl.platform089005
3005		1,00	4	bl.platform13005
3009		1,00	4	bl.platform13009
6020		1,00	4	bl.platform16020
7016		1,00	4	bl.platform17016
8004		1,00	4	bl.platform18004
8017		1,00	4	bl.platform18017
8019		1,00	4	bl.platform18019
9005	1,00	4	bl.platform19005	

Stoupací lávka vyrobená z PZ oceli. Umožňuje bezproblémový pohyb po střeše a je opatřena protiskluzovou úpravou.

Blachotrapez STEP - stoupací stupeň



Barva RAL	Typ krytina	Délka m	Balení ks	Kód produktu
3005	VŠECHNY	-	10	bl.step3005
3009		-	10	bl.step3009
6020		-	10	bl.step6020
7016		-	10	bl.step7016
8004		-	10	bl.step8004
8017		-	10	bl.step8017
8019		-	10	bl.step8019
9005		-	10	bl.step9005



Blachotrapez GRIP - úchytka lávky, stupně



Barva RAL	Typ krytina	Délka m	Balení	Kód produktu
3005	VŠECHNY	-	10	bl.grip3005
3009		-	10	bl.grip3009
6020		-	10	bl.grip6020
7016		-	10	bl.grip7016
8004		-	10	bl.grip8004
8017		-	10	bl.grip8017
8019		-	10	bl.grip8019
9005		-	10	bl.grip9005

Blachotrapez SUPPORT METAL - držák úchytky lávky, stupně



V20
350/20 mm



V30
350/30 mm



Barva RAL	Typ krytina	Délka m	Balení	Kód produktu	
3005	FLAT	-	10	bl.suppmetflat3005	
3009		-	10	bl.suppmetflat3009	
6020		Retro panel (klik)	-	10	bl.suppmetflat6020
7016		-	10	bl.suppmetflat7016	
8004		Falcovaná krytina ze stojatou drážkou	-	10	bl.suppmetflat8004
8017		-	10	bl.suppmetflat8017	
8019		-	10	bl.suppmetflat8019	
9005		-	10	bl.suppmetflat9005	
3005		V20 Kingas Diamant	-	10	bl.suppmetv203503005
3009	-		10	bl.suppmetv203503009	
6020	-		10	bl.suppmetv203506020	
7016	-		10	bl.suppmetv203507016	
8004	-		10	bl.suppmetv203508004	
8017	-		10	bl.suppmetv203508017	
8019	-		10	bl.suppmetv203508019	
9005	-		10	bl.suppmetv203509005	
3005	V30 Enigma Germania simetric German simetric Talia (30)		-	10	bl.suppmetv303503005
3009		-	10	bl.suppmetv303503009	
6020		-	10	bl.suppmetv303506020	
7016		-	10	bl.suppmetv303507016	
8004		-	10	bl.suppmetv303508004	
8017		-	10	bl.suppmetv303508017	
8019		-	10	bl.suppmetv303508019	
9005		-	10	bl.suppmetv303509005	

Blachotrapez SUPPORT METAL - držák úchytky lávky, stupně

V35
350/35 mm



UNI
350/- mm



Tysenia
350/30 mm



Jánošík
380/35 mm

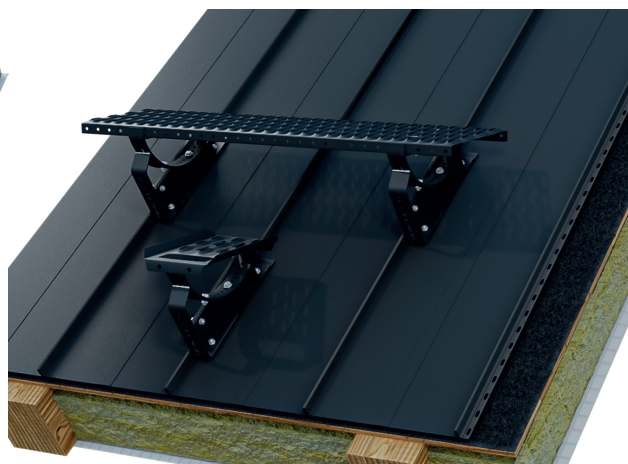
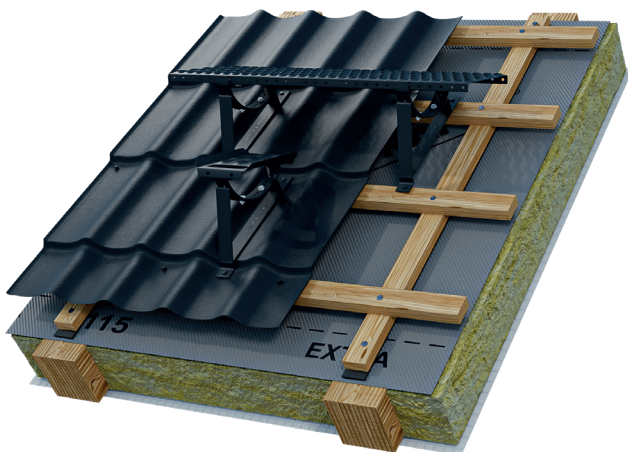

Barva RAL	Typ krytina	Délka m	Balení	Kód produktu
3005	V35 Estima Talia (35)	-	10	bl.suppmetv353503005
3009		-	10	bl.suppmetv353503009
6020		-	10	bl.suppmetv353506020
7016		-	10	bl.suppmetv353507016
8004		-	10	bl.suppmetv353508004
8017		-	10	bl.suppmetv353508017
8019		-	10	bl.suppmetv353508019
9005		-	10	bl.suppmetv353509005
3005		UNI Trapézové krytiny	-	10
3009	-		10	bl.suppmetuni3009
6020	-		10	bl.suppmetuni6020
7016	-		10	bl.suppmetuni7016
8004	-		10	bl.suppmetuni8004
8017	-		10	bl.suppmetuni8017
8019	-		10	bl.suppmetuni8019
9005	-		10	bl.suppmetuni9005
7016	Tysenia		-	10
8017		-	10	bl.suppmettylenia8017
8019		-	10	bl.suppmettylenia8019
9005		-	10	bl.suppmettylenia9005
9005		Jánošík	-	10

Blachotrapez SET - stoupací lávky



Barva RAL	Typ krytina	Délka m	Balení	Kód produktu
3009	Taškové a trapézové krytiny	0,80	-	bl.aqsetxxx3009
7016		0,80	-	bl.aqsetxxx7016
8004		0,80	-	bl.aqsetxxx8004
8017		0,80	-	bl.aqsetxxx8017
8019		0,80	-	bl.aqsetxxx8019
9005		0,80	-	bl.aqsetxxx9005
3009	Retro panely	0,80	-	bl.aqsetxxx3009
7016		0,80	-	bl.aqsetxxx7016
8004		0,80	-	bl.aqsetxxx8004
8017		0,80	-	bl.aqsetxxx8017
8019		0,80	-	bl.aqsetxxx8019
9005		0,80	-	bl.aqsetxxx9005
3009	Taškové a trapézové krytiny	1,20	-	bl.aqsetxxx3009
7016		1,20	-	bl.aqsetxxx7016
8004		1,20	-	bl.aqsetxxx8004
8017		1,20	-	bl.aqsetxxx8017
8019		1,20	-	bl.aqsetxxx8019
9005		1,20	-	bl.aqsetxxx9005
3009	Retro panely	1,20	-	bl.aqsetxxx3009
7016		1,20	-	bl.aqsetxxx7016
8004		1,20	-	bl.aqsetxxx8004
8017		1,20	-	bl.aqsetxxx8017
8019		1,20	-	bl.aqsetxxx8019
9005		1,20	-	bl.aqsetxxx9005

Sada obsahuje šrouby, EPDM těsnění a 2 ks držáků.

CWL - komínářský stupeň

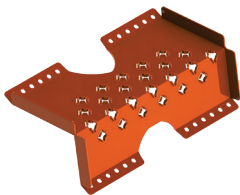

Barva (RAL)	Typ krytina	Šířka (cm)	Balení	Kód produktu
3009	Všechny krytiny s osovou vzdáleností max. 280mm	30	15	cwlstepr3009
6003		30	15	cwlstepr6003
7016		30	15	cwlstepr7016
8004		30	15	cwlstepr8004
8017		30	15	cwlstepr8017
9005		30	15	cwlstepr9005
9006		30	15	cwlstepr9006

STŘEŠNÍ LEMOVÁNÍ KLEMPÍŘSKÉ PRVKY

Standardní lemování vyráběné ze všech materiálů a ve všech povrchových úpravách. Lemování vytváří jednotný designový prvek s každou střešní krytinou Blachotrapez.



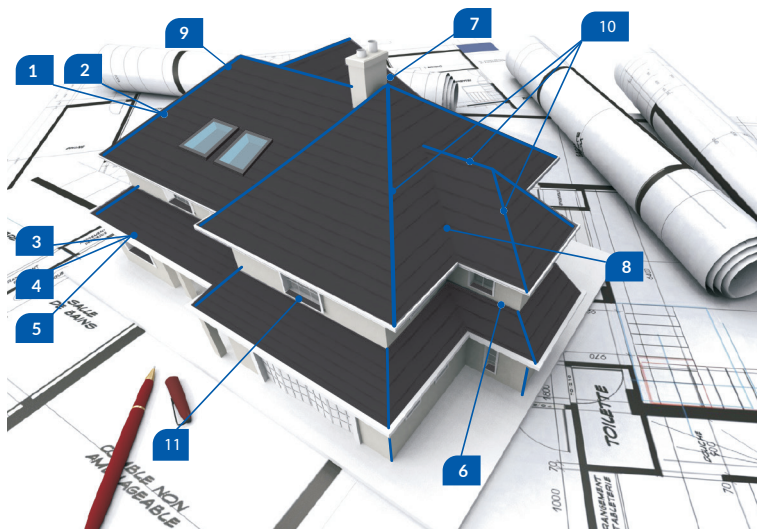













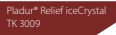
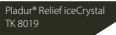

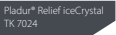
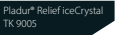



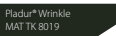

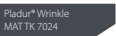





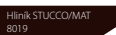

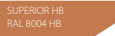
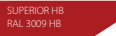
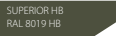
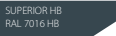
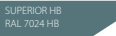
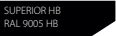
33 | Střešní lemování

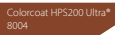
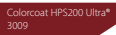
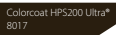
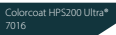
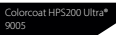

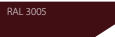
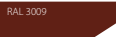
Použití lemování

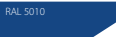
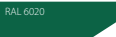
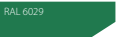
- 1 Závětrné lišty horní
- 2 Závětrné lišty spodní
- 3 Nadokapní plechy
- 4 Podokapní plechy
- 5 Podokapní plechy
- 6 Oplechování boční
- 7 Oplechování ke stěně
- 8 Úžlabí
- 9 Profilovaná závětrná lišta
- 10 Hřebenače
- 11 Parapety

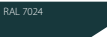
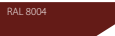
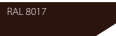
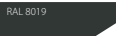
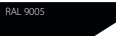
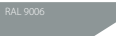
Barevné odstíny lemování

 Pladur® Wrinkle Mat Plus								
 Pladur® Relief IceCrystal								
 Pladur® Wrinkle Mat								
 Aluminium STUCCO/MAT								
 SUPERIOR HB								
 Colorcoat HPS 200 Ultra®								
 Polyester Standard RAL - lesk / Polyester Standard mat (AM)								
								

Technologie tisku neumožňuje přesnou reprodukci barevných odstínů, proto jsou uvedené barvy orientační a mohou se lišit od skutečných. Barvy vzorků podléhají výrobní toleranci a mohou se mírně lišit od materiálu dodaného na stavbu.

34 | Střešní lemování

Závětrná lišta
horní

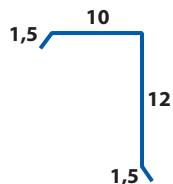

obrobka1

Závětrná lišta
horní

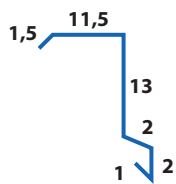

obrobka1sk

Závětrná lišta
profilovaná

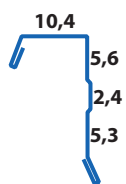

obrobka21

Závětrná lišta

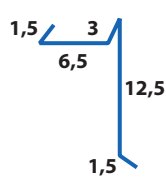

obrobka3

Závětrná lišta

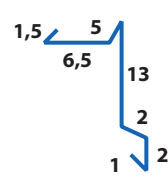

obrobka3sk

Závětrná lišta
Retro panel

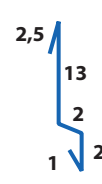

obrobka13sk

Startovací lišta
Retro panel

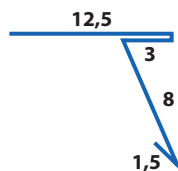

obrobka4

Startovací lišta
modulová krytina

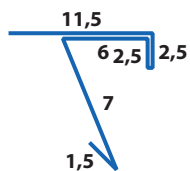

obrobka5

Startovací lišta

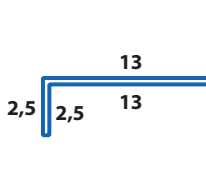

obrobka6sk

Nadokapní pás

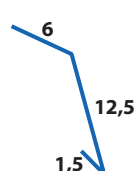

obrobka7

Podokapní pás

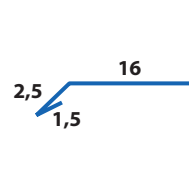

obrobka8sk

Podokapní pás

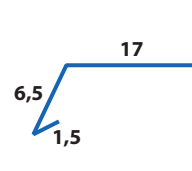

obrobka9sk

Lemování zdi dolní
na stěnu

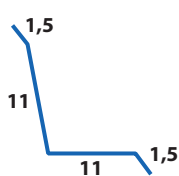

obrobka11

Lemování zdi spodní
na stěnu

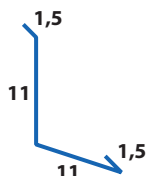

obrobka12

Lemování zdi spodní
na stěnu

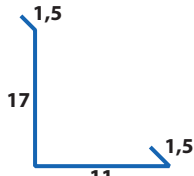

obrobka12sk

Úžlabí

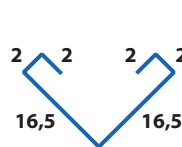

obrobka10sk

Úžlabí

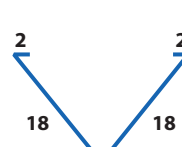

obrobka16

Úžlabí

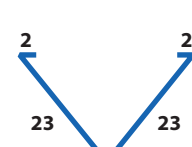

obrobka17sk

Úžlabí

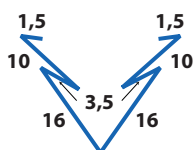

obrobka18sk

Sněhový zachytávač

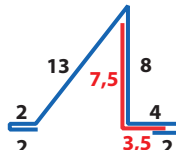

wspornik-sk

Spojovací lišta
klik panel

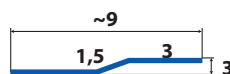

obrobka2sk

Startovací lišta
klik panel

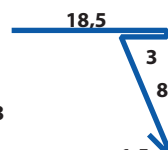

obrobka4sk

SPOJOVACÍ MATERIÁL, PROSVĚTLENÍ

PŘÍPONKY, NÝTY, VRUTY A PROSVĚTLENÍ

Spojovací materiál označuje všeobecně prvky, které slouží ke spojení dvou nebo více částí materiálu nebo výrobků.

36 | Spojovací materiál a prosvětlení

Nerezová příponka - pevná



Materiál	Délka mm	Balení ks	Balení/paleta ks	Kód produktu
nerez	25	500	-	zk-1
nerez	28	500	-	zk-1/d/

Nerezová příponka - posuvná



Materiál	Délka mm	Balení ks	Balení/paleta ks	Kód produktu
nerez	25	250	-	zk-on
nerez	28	250	-	zk-on/d/

Trhací nýty



Barva RAL	Rozměr mm	Balení ks	Balení/paleta ks	Kód produktu
3009	4,0 x 10	100	-	bl.nit4x10al/st3009
7016	4,0 x 10	100	-	bl.nit4x10al/st7016
8004	4,0 x 10	100	-	bl.nit4x10al/st8004
8017	4,0 x 10	100	-	bl.nit4x10al/st8017
8019	4,0 x 10	100	-	bl.nit4x10al/st8019
9005	4,0 x 10	100	-	bl.nit4x10al/st9005
pozink	4,0 x 10	100	-	bl.nit4x10al/stoc

Vrut do tenké oceli a dřeva - klik systém



Materiál	Délka mm	Balení ks	Balení/paleta ks	Kód produktu
pozink	4,2 x 19	500	8000	wkr.wpc-42019/panel
pozink	4,2 x 32	500	8000	wkr.wpc-42032/panel

Samořezný vrut s polokulatou hlavou do tenké oceli



Barva RAL	Délka mm	Balení ks	Balení/paleta ks	Kód produktu
7016	4,2 x 13	1000	-	kosamp42/137016/1000
8004	4,2 x 13	1000	-	kosamp42/138004/1000
8017	4,2 x 13	1000	-	kosamp42/138017/1000
8023	4,2 x 13	1000	-	kosamp42/138023/1000
9005	4,2 x 13	1000	-	kosamp42/139005/1000

37 | Spojovací materiál a prosvětlení

Samořezné šrouby 5,5/5 mm



Barva RAL	Rozměr mm	Balení ks	Balení/paleta ks	Kód produktu
3005	5,5 x 25	250	4 000	ko wkr.sam55/253005
3009	5,5 x 25	250	4 000	ko wkr.sam55/253009
3011	5,5 x 25	250	4 000	ko wkr.sam55/253011
5010	5,5 x 25	250	4 000	ko wkr.sam55/255010
6005	5,5 x 25	250	4 000	ko wkr.sam55/256005
6020	5,5 x 25	250	4 000	ko wkr.sam55/256020
6029	5,5 x 25	250	4 000	ko wkr.sam55/256029
7016	5,5 x 25	250	4 000	ko wkr.sam55/257016
7024	5,5 x 25	250	4 000	ko wkr.sam55/257024
7035	5,5 x 25	250	4 000	ko wkr.sam55/257035
8004	5,5 x 25	250	4 000	ko wkr.sam55/258004
8017	5,5 x 25	250	4 000	ko wkr.sam55/258017
8019	5,5 x 25	250	4 000	ko wkr.sam55/258019
9002	5,5 x 25	250	4 000	ko wkr.sam55/259002
9005	5,5 x 25	250	4 000	ko wkr.sam55/259005
9006	5,5 x 25	250	4 000	ko wkr.sam55/259006
9007	5,5 x 25	250	4 000	ko wkr.sam55/259007
9010	5,5 x 25	250	4 000	ko wkr.sam55/259010
Pozink	5,5 x 25	250	4 000	ko wkr.sam55/25OC
3005	5,5 x 32	250	4 000	ko wkr.sam55/323005
3009	5,5 x 32	250	4 000	ko wkr.sam55/323009
3011	5,5 x 32	250	4 000	ko wkr.sam55/323011
5010	5,5 x 32	250	4 000	ko wkr.sam55/325010
6005	5,5 x 32	250	4 000	ko wkr.sam55/326005
6020	5,5 x 32	250	4 000	ko wkr.sam55/326020
6029	5,5 x 32	250	4 000	ko wkr.sam55/326029
7016	5,5 x 32	250	4 000	ko wkr.sam55/327016
7024	5,5 x 32	250	4 000	ko wkr.sam55/327024
7035	5,5 x 32	250	4 000	ko wkr.sam55/327035
8004	5,5 x 32	250	4 000	ko wkr.sam55/328004
8017	5,5 x 32	250	4 000	ko wkr.sam55/328017
8019	5,5 x 32	250	4 000	ko wkr.sam55/328019
9002	5,5 x 32	250	4 000	ko wkr.sam55/329002
9005	5,5 x 32	250	4 000	ko wkr.sam55/329005
9006	5,5 x 32	250	4 000	ko wkr.sam55/329006
9007	5,5 x 32	250	4 000	ko wkr.sam55/329007
9010	5,5 x 32	250	4 000	ko wkr.sam55/329010
Pozink	5,5 x 32	250	4 000	ko wkr.sam55/32OC

38 | Spojovací materiál a prosvětlení

Samořezné šrouby 5,5/5 mm



Barva RAL	Rozměr mm	Balení ks	Balení/paleta ks	Kód produktu
3005	5,5 x 55	250	4 000	ko wkr.sam55/553005
3009	5,5 x 55	250	4 000	ko wkr.sam55/553009
3011	5,5 x 55	250	4 000	ko wkr.sam55/553011
5010	5,5 x 55	250	4 000	ko wkr.sam55/555010
6005	5,5 x 55	250	4 000	ko wkr.sam55/556005
6020	5,5 x 55	250	4 000	ko wkr.sam55/556020
6029	5,5 x 55	250	4 000	ko wkr.sam55/556029
7016	5,5 x 55	250	4 000	ko wkr.sam55/557016
7024	5,5 x 55	250	4 000	ko wkr.sam55/557024
7035	5,5 x 55	250	4 000	ko wkr.sam55/557035
8004	5,5 x 55	250	4 000	ko wkr.sam55/558004
8017	5,5 x 55	250	4 000	ko wkr.sam55/558017
8019	5,5 x 55	250	4 000	ko wkr.sam55/558019
9002	5,5 x 55	250	4 000	ko wkr.sam55/559002
9005	5,5 x 55	250	4 000	ko wkr.sam55/559005
9006	5,5 x 55	250	4 000	ko wkr.sam55/559006
9007	5,5 x 55	250	4 000	ko wkr.sam55/559007
9010	5,5 x 55	250	4 000	ko wkr.sam55/559010
Pozink	5,5 x 55	250	4 000	ko wkr.sam55/55OC

NASTAVCE S MAGNETEM PRO ŠROUBOVANI VRUTŮ



Typ	Velikost	Balení ks	Balení/paleta ks	Kód produktu
šestihran	SW-8	1	-	stalcos.bit.s-13608
TORX	TORX 25	1	-	800020

PROSVĚTLOVACÍ PROFILY



Typ	Délka m	Tloušťka mm	Balení/paleta ks	Kód produktu
T18+	4	1,00	-	t18psklol.1,185x4mbm
T18+	5	1,00	-	t18psklol.1,185x5mbm
T18+	6	1,00	-	t18psklol.1,185x6mbm
T35+	4	1,00	-	t35psklol.1,11x4mbm
T35+	5	1,00	-	t35psklol.1,11x5mbm
T35+	6	1,00	-	t35psklol.1,11x6mbm

Prosvětlovací deska ze sklolaminátu, odolná vůči nárazu (krupobití) s dlouhou životností. Desky obsahují skelné vlákno a nejsou plně průhledné, takže mírně zabraňují slunečnímu záření. Při pohledu přes desku je vidět strukturu zalitého skelného vlákna.

STŘEŠNÍ OKNA

OKNA, VÝLEZY A LEMOVÁNÍ

Kvalitní střešní okna a střešní výlezy DAKEA. Konstrukce oken ve dřevěném i plastovém provedení s lemováním pro každou střešní krytinu.

Střešní okna



Název	Označení	Materiál	Rozměr cm	Kód produktu
ULTIMA ENERGY	KEV B1800	dřevo	78 x 98	KEVM4A B1800
ULTIMA ENERGY	KEV B1800	dřevo	78 x 118	KEV M6A B1800
ULTIMA ENERGY	KEV B1800	dřevo	78 x 140	KEV M8A B1800
ULTIMA ENERGY PVC	KEP B1800	pvc	78 x 98	KEP M4A B1800
ULTIMA ENERGY PVC	KEP B1800	pvc	78 x 118	KEP M6A B1800
BETTER ENERGY	KAV B1500	dřevo	78 x 98	KAV M4A B1500
BETTER ENERGY	KAV B1500	dřevo	78 x 118	KAV M6A B1500
BETTER ENERGY	KAV B1500	dřevo	78 x 140	KAV M8A B1500
BETTER ENERGY PVC	KPV B1500	pvc	78 x 98	KPV M4A B1500
BETTER ENERGY PVC	KPV B1500	pvc	78 x 118	KPV M6A B1500
BETTER ENERGY PVC	KPV B1500	pvc	78 x 140	KPV M8A B1500
BETTER SAFE	KAV B100	dřevo	78x98	KAV M4A B1000
BETTER SAFE	KAV B100	dřevo	78x118	KAV M6A B1000
BETTER SAFE	KAV B100	dřevo	78x140	KAV M8A B1000
BETTER SAFE PVC	KPV B100	pvc	78x98	KPV M4A B1000
BETTER SAFE PVC	KPV B100	pvc	78x118	KPV M6A B1000
BETTER SAFE PVC	KPV B100	pvc	78x140	KPV M8A B1000
BETTER VIEW	KHV B1000	dřevo	78x98	KHV M4A B1000
BETTER VIEW	KHV B1000	dřevo	78x118	KHV M6A B1000
BETTER VIEW	KHV B1000	dřevo	78x140	KHV M8A B1000
GOOD ENERGY	KAA B 1500	dřevo	78x98	KAA M4A B1500
GOOD ENERGY	KAA B 1500	dřevo	78x118	KAA M6A B1500
GOOD ENERGY	KAA B 1500	dřevo	78x140	KAA M8A B1500
GOOD ENERGY PVC	KPA B 1500	pvc	78x98	KPA M4A B1500
GOOD ENERGY PVC	KPA B 1500	pvc	78x118	KPA M6A B1500
GOOD ENERGY PVC	KPA B 1500	pvc	78x140	KPA M8A B1500
GOOD	KAV B 900	dřevo	78x98	KAV M4A B900
GOOD	KAV B 900	dřevo	78x118	KAV M6A B900
GOOD	KAV B 900	dřevo	78x140	KAV M8A B900
GOOD PVC	KPV B 900	pvc	78x98	KPV M4A B900
GOOD PVC	KPV B 900	pvc	78x118	KPV M6A B900
GOOD PVC	KPV B 900	pvc	78x140	KPV M8A B900

41 | Střešní okna

Lemování střešních oken



Název	Označení	Rozměr cm	Kód produktu
Imitace tašky	KTF	78 x 98	KTF M4A
Imitace tašky	KTF	78 x 118	KTF M6A
Imitace tašky	KTF	78 x 140	KTF M8A
Univerzální	KUF	78 x 98	KUF M4A
Univerzální	KUF	78 x 118	KUF M6A
Univerzální	KUF	78 x 140	KUF M8A
Klik systém	KSS	78 x 98	KSS M4A
Klik systém	KSS	78 x 118	KSS M6A
Klik systém	KSS	78 x 140	KSS M8A

Výlezy



Název	Označení	Rozměr cm	Kód produktu
CONTROL	KFE	45 x 55	KFE 4555
CONTROL	KFE	45 x 73	KFE 4573
CONTROL	KFE	65 x 65	KFE 6565
FLEX	KFB	45 x 55	KFB 4555
FLEX	KFB	45 x 73	KFB 4573



PŘÍSLUŠENSTVÍ PRO FOTOVOLTAIKU

KONSTRUKCE, KONZOLE, KOTVENÍ

43 | Příslušenství pro fotovoltaiku

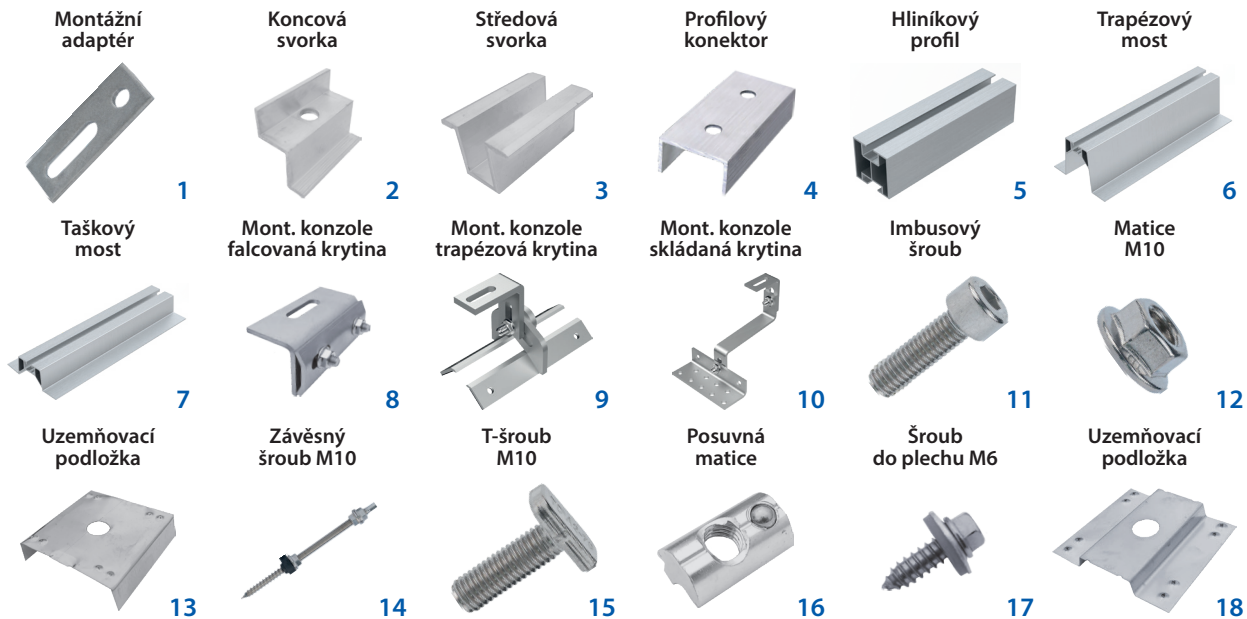
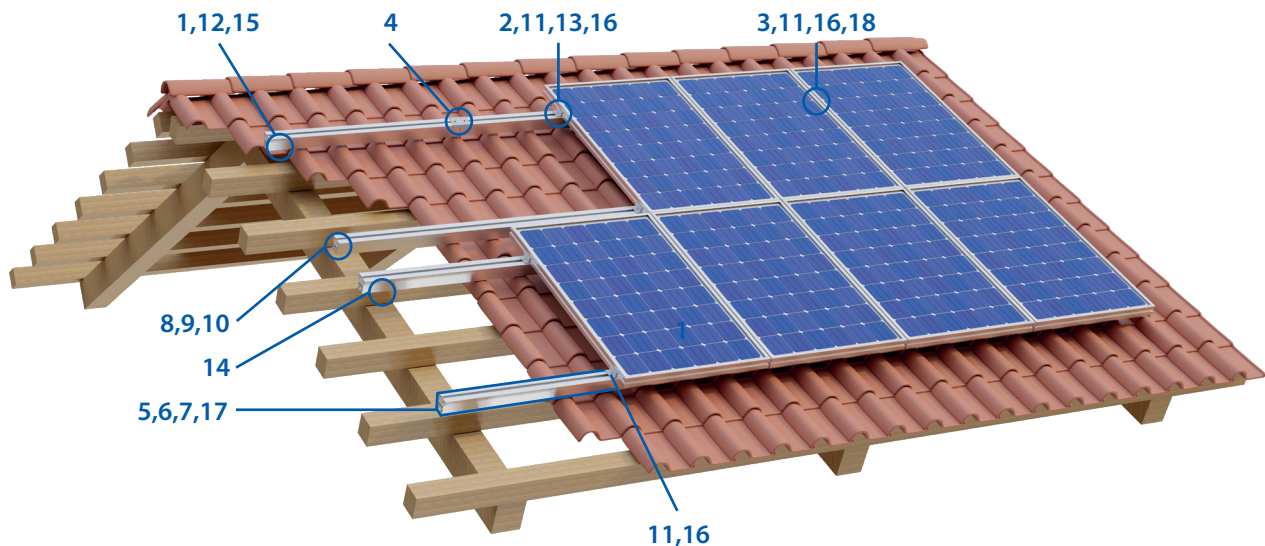

44 | Příslušenství pro fotovoltaiku

Konstrukce

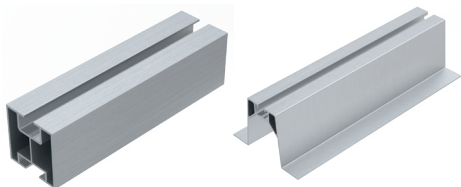

Název	Hmotnost kg	Rozměr mm	Kód produktu
Montážní adaptér	0,10	80x30x5	pv.kon.k.18.25
Koncová svorka	0,03	38x27x35	pv.kon.k.06.35
Středová svorka	0,03	25x36x50	pv.kon.k.05
Profilový konektor	0,09	25x45x120	pv.kon.k.02
Hliníkový profil	1,91	40x40x2200	pv.kon.k.01.2220
Trapézový most	0,38	63x95x330	k-56
Taškový most	0,30	31x90x330	k-14n

Montážní konzole

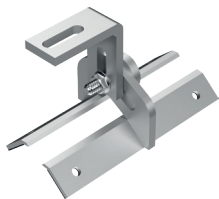

Název	Kód produktu
Montážní konzole s nastavením pro falcovanou krytinu	pv.kon.k.24.z
Montážní konzole s nastavením pro trapézovou krytinu	k-13
Montážní konzole s nastavením pro skládanou krytinu	pv.kon.k.12

Kotvící prvky

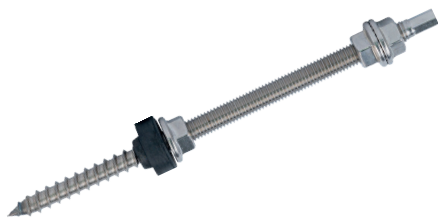

Název	Hmotnost kg	Rozměr mm	Kód produktu
Imbusový šroub 25mm	0,02	33x25x8	pv.kon.k.18.25
Matice M10	0,01	10x21x2	pv.kon.k.21
Uzemňovací podložka	0,02	40x40x10	pv.kon.k.39
Závěsný šroub M10	0,15	250x10x10	k-17-250
T-šroub M10	0,02	35x30x10	pv.kon.k.19.30
Posuvná matice	0,02	21,9x12,7x9,5	pv.kon.k.04
Šroub do plechu M6	0,03	30x35x17	pv.kon.k.20-95052b260 25
Uzemňovací podložka	0,04	39,3x43x5,1	k-39-c

CWL - držák solárních kolektorů

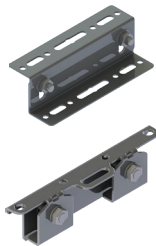

Název	Použití	Počet sada	Kód produktu
7016	Imitace tašky	5/sada	cwldrsolarr7016
9005		5/sada	cwldrsolarr9005
9006		5/sada	cwldrsolarr9006
7016	Střešní panely Falcovaná krytina	5/sada	cwldrsolarflatr7016
9005		5/sada	cwldrsolarflatr9005
9006		5/sada	cwldrsolarflatr9006



E-SHOP PRO KLEMPÍŘE

www.svetklempire.cz

www.blachotrapez.cz

GROUP 

 **BLACHOTRAPEZ**

 **KROP**

BTR  **SYSTEMS**
The Best Type of Roofing

 **GARD**
PLŮTOVÉ SYSTÉMY

BLACHOTRAPEZ spol. s r. o.
Šmolovy 254
580 01 Havlíčkův Brod



T: +420 569 333 701
stechy@blachotrapez.cz
IČO: 02632772 / DIČ: CZ02632772

1024

Tento katalog je pouze obchodní informace dle Občanského zákoníku a nemůže být považován za veřejnou obchodní nabídku dle Obchodního zákoníku.